



**dauerhaft
durchsturzsicher
nach BG-Bau**

INDU-LIGHT-Top-Flachglas RUND

Das Flachdachfenster für hochwertige Wohn- und Gewerbebauten

INDU-LIGHT-TOP-Flachglas

Die Belichtung von hochwertigen Wohn- oder Gewerbebauten durch das Flachdach ist eine Herausforderung: Auf funktionaler Ebene sind «klassische» Lichtkuppeln eine überzeugende Lösung, doch optisch können sie die Wünsche nicht immer erfüllen. Das ändert sich mit dem neuen **INDU-LIGHT-Top-Flachglas RUND**.

Konstruktiv eine Klasse für sich

Die integrierte Wärmedämmverglasung aus Silikatglas verspricht einen freien, ungetrübten Ausblick in den Himmel – ein Plus, das eine gewölbte Kunststoffschale nicht bietet. Die Verglasung des neuen Flachdachfensters **INDU-LIGHT-Top-Flachglas RUND** ist stufenlos in den Einfassrahmen eingebettet. So kann Regenwasser problemlos ablaufen. Das Fenster benötigt dazu lediglich die übliche Neigung eines Flachdachaufbaus. Es kann mit allen Standard-GFK-Aufsetzkränzen kombiniert werden. Ein Vorteil, der sich zudem in der Sanierung zeigt: Durch die Kombination mit einem Sanierungsrahmen oder -kranz ist eine einfache und schnelle Sanierung von INDU-LIGHT-Lichtkuppeln wie auch Fremdfabrikaten möglich.

Vielfalt trifft Qualität

Um sich perfekt an unterschiedliche Nutzungsbedingungen oder bauliche Vorgaben anpassen zu können, ist das Flachdachfenster **INDU-LIGHT-Top-Flachglas RUND** in 17 Nenngrößen und sechs Verglasungsvarianten lieferbar. Das reicht bis hin zu einer Dreifachverglasung, die bezüglich Wärme- und Geräuschdämmung Massstäbe setzt. Individuelles Zubehör sorgt für noch mehr Komfort und Sicherheit.



MATERIAL: Glas - VORTEILE: klar

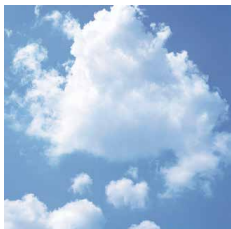

Glasklarer Ausblick

Freier Ausblick in den Himmel – ohne gewölbte Kunststoffschale. Ein Vorteil, der jeden Augenblick zum ungetrübten Genuss macht.



Grosser Einsatzbereich

Durch die stufenlos eingebettete Verglasung benötigt das neue Flachdachfenster **INDU-LIGHT-Top-Flachglas RUND** keinen geneigten Aufsetzkranz. Es kann mit den INDU-LIGHT-Aufsetzkranzen in den Höhen 15, 30 oder 50 cm sowie profilierten Aufsetzkranzen kombiniert werden. Auch in der Sanierung kann das Flachdachfenster flexibel eingesetzt werden. Durch die Kombination mit einem Sanierungsrahmen oder -kranz können alle INDU-LIGHT-Lichtkuppeln wie auch Fremdfabrikate schnell und kostengünstig umgerüstet werden.



Einfache Reinigung

Durch den stufenlosen Übergang der Verglasung zum Einfassrahmen kann Regenwasser vollständig ablaufen. Schmutzansammlungen durch stehendes Restwasser werden nahezu vermieden.

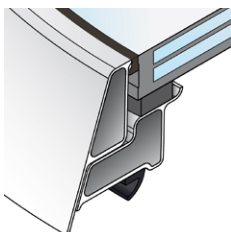

Individuelle Verglasung

Sechs Verglasungsvarianten passen das **INDU-LIGHT-Top-Flachglas RUND** den individuellen Wünschen bezüglich Wärme und Geräuschdämmung an. Neben einer 2- oder 3-fachen Wärmedämmverglasung sind die Ausführungen Sonnenschutz- oder Einscheibensicherheitsglas lieferbar.



Optimales Klima zum Wohnen und Arbeiten

Das Flachdachfenster **INDU-LIGHT-Top-Flachglas RUND** kann durch unser umfangreiches Zubehörsortiment individuell angepasst werden. Das Spektrum reicht von elektrisch oder manuell betriebenen Öffnersystemen in den Höhen 30 oder 50 cm, über eine effektive Verschattung oder einem Insektenschutz bis hin zum Einbruchschutz. Eine Funk-Fernbedienung oder das Wind- und Regenschutz-System sorgen für eine bequeme und sichere Funktion.

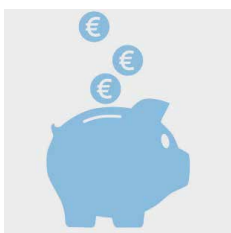

Reduzierung Heizkosten

Neben einer Zweifach-Verglasung (U-Wert 1,1 W/m²K) bietet das dreifach verglaste Flachdachfenster (U-Wert 0,7 W/m²K) eine um 15 % bessere Wärmeisolierung im Vergleich zu den hochwertigsten Kunststoffverglasungen. Das Ergebnis ist eine Reduzierung der Heizkosten und damit ein Plus an Umwelt- und Ressourcenschonung.



Dauerhaft durchsturz sicher

Das hochwertige Verbundsicherheitsglas bietet dauerhaften Schutz gegen Absturz durch geschlossene Flachdachfenster – ein wichtiges Plus bei begehbaren Flachdächern (z. B. Dachterrassen) sowie für Wartungsarbeiten.

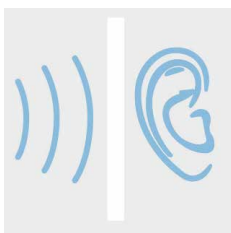

Hohe Geräuschdämmung **INDU-LIGHT-Top-Flachglas RUND**

verfügt über eine hochwertige Silikatverglasung. Diese besitzt eine um etwa 60 % höhere Schalldämmung als vergleichbare 4-schalige Lichtkuppeln mit Kunststoffverglasung. Damit ist es unter einem Flachdachfenster immer angenehm ruhig, selbst bei starken Niederschlägen.

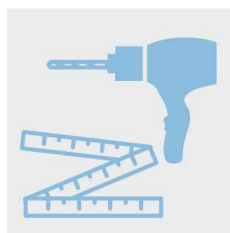

Einfache Montage

Serienmässig ist die Montage eines Öffners zur täglichen Be- und Entlüftung vorbereitet. Die Scharniere sowie eine Verriegelung in Farbe Weiss sind werkseitig vormontiert, was für eine schnelle und problemlose Kombination von Flachdachfenster und Aufsetzkranz sorgt.

PERFEKT konfiguriert

Die Flachdachfenster-Varianten

Die hochwertige und flexible Lösung

Die Verglasung von **INDU-LIGHT-Top-Flachglas RUND** kann 2- oder 3-fach ausgeführt werden. Zudem ist eine Sonnenschutz- sowie Einscheibensicherheits-Verglasung (ESG) lieferbar. Das Flachdachfenster bietet hervorragende Wärme- und Schalldämmeigenschaften.

Die Scharniere sowie eine Verriegelung in Farbe Weiss sind werksseitig vormontiert, was für eine schnelle und problemlose Kombination von Flachdachfenster und Aufsetzkranz sorgt.

Durch die Kombination mit einem Sanierungsrahmen oder -kranz ist eine schnelle und einfache Sanierung bauseitiger Lichtkuppeln möglich.

Das Flachdachfenster ist zudem als starre Ausführung lieferbar. Wärmedämmverglasung ESG.

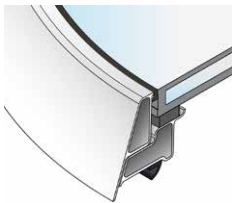

Wärmedämmverglasung
2-fach U-Wert 1,1 W/m²K

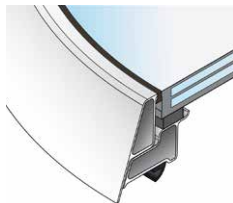

Wärmedämmverglasung
3-fach U-Wert 0,7 W/m²K

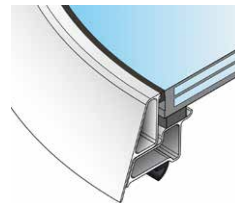

Sonnenschutzverglasung
2- oder 3-fach

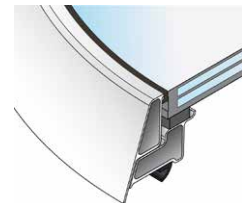

Wärmedämmverglasung
ESG aussen, 2- oder 3-fach

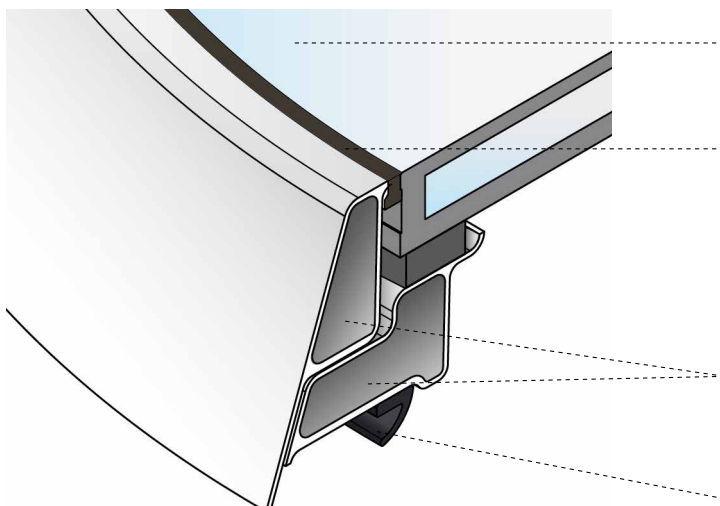

Individuelle Verglasung

Optimale Anpassung an die Gebäudenutzung.

Stufenlose Einbindung

Optimaler Wasserablauf ohne stehendes Restwasser.

Thermisch getrennter Einfassrahmen

mit PUR-Kern für hervorragende Energieeffizienz.

Effektive Rahmendichtung

Gegen eindringende Feuchtigkeit und Wärmeverluste. Hohe Winddichtigkeit.

Lieferprogramm INDU-LIGHT-Top-Flachglas RUND

Flachdachfenster lüftbar, starr



Nenngrösse cm x cm	Lichtfläche m ²
60	0,13
90	0,38
100	0,50
120	0,79

Wärmedämm-
verglasung

Sonnenschutz-
verglasung

Wärmedämm-
verglasung ESG

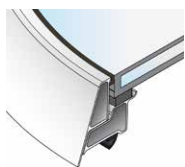

2-fach
T65 = 76 %
U-Wert 1,1

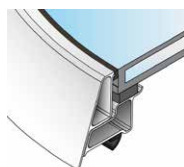

2-fach
T65 = 69 %
U-Wert 1,1

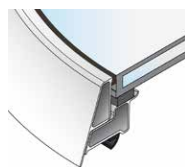

2-fach
T65 = 76 %
U-Wert 1,1

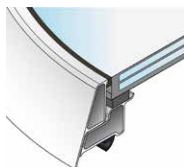

3-fach
T65 = 69 %
U-Wert 0,7

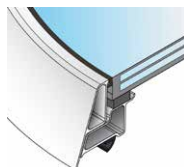

3-fach
T65 = 61 %
U-Wert 0,7

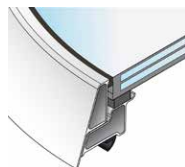

3-fach
T65 = 69 %
U-Wert 0,7

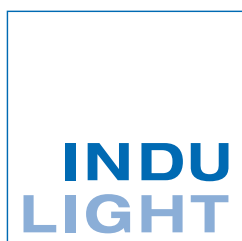

INDU-LIGHT AG
Industriestrasse 23
CH-6215 Beromünster
Telefon 041 932 41 00
Fax 041 932 41 05
info@indu-light.ch
www.indu-light.ch